



Anteo

vonhaucke



Anteo

Anteo era un gigante de la mitología griega que desafiaba a todo aquél que quería a travesar el estrecho de Gibraltar. Siempre vencía en sus peleas, puesto que cada vez que caía en tierra, Gea su madre, reanimaba sus fuerzas.

Esta colección se inspira en él, ya que la imponente cubierta en cantiléver se apoya en una gran pata central de acero.

Anteo es un elemento protagónico, con carácter y exclusividad, que proporciona el máximo prestigio a la oficina de dirección.





Las formas de Anteo nacen de una profunda cultura del diseño, con sencillez y equilibrio. Estas son las cualidades que caracterizan a los diseños destinados a durar en el tiempo.



Los contenedores completan la gama de Anteo con el mismo perfil y estilo, enriquecido con una selección igualmente exclusiva de componentes: cerraduras electrónicas, ductos para conducir tecnología y contactos abatibles.



Equilibrio y elegancia geométrica que asumen una forma única para una atmósfera de prestigio natural.

Opciones de Acabados



Calacatta
luccioso



Arabescato
Premium

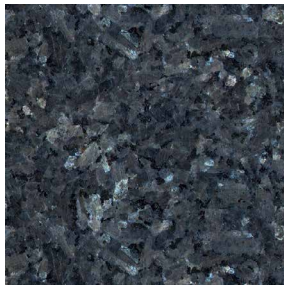

Granito
blue pearl



Granito Nero
Profondo

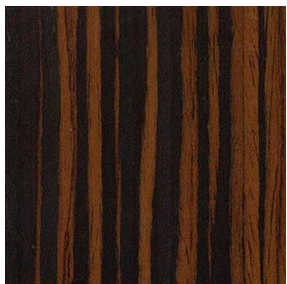

Ebony

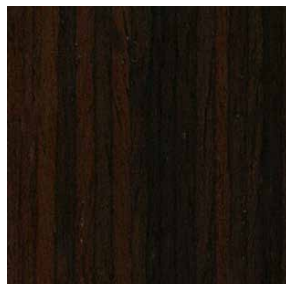

Palisandro
Premium



French Walnut
Premium



Antracita

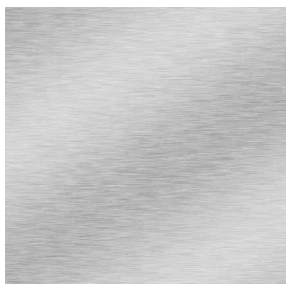

Acero
satinado

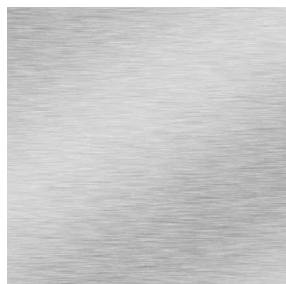

EcoCrom



Warm Grey

Un collage contrastante de materiales que le infunden una marcada personalidad a este proyecto: texturas tipo acero inoxidable; sofisticados mármoles; exclusivas chapas de madera y ecopieles.



Las mesas Anteo fueron diseñadas para armonizar con el escritorio. La base es de acero en cualquier color de la gama Vonhaucke. Las alturas permiten utilizarlas de apoyo, centro o trabajo.

Alcance de la Línea

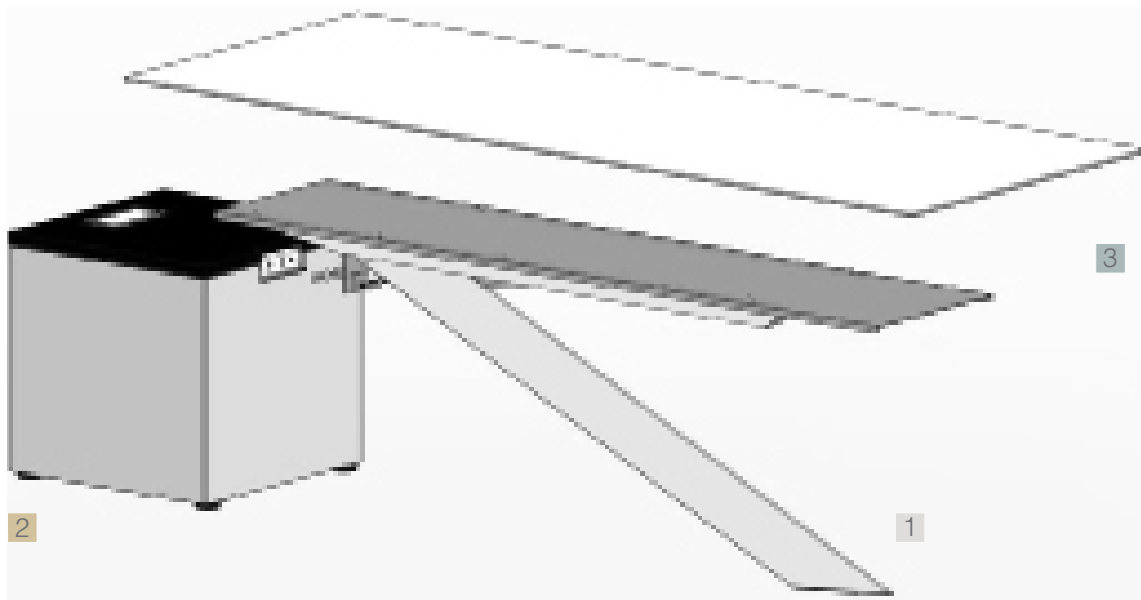

- 1 Base escritorio acero satinado
- 2 Guarda ciega (izquierda/derecha)
- 3 Cubierta rectangular de 900 x 2100 / 2400 mm

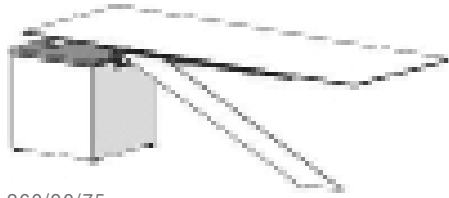

260/90/75
230/90/75

Escritorio

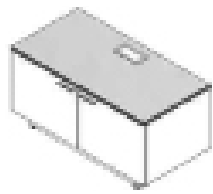

120/60/60

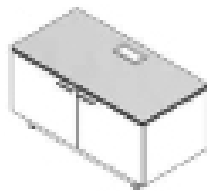

120/60/60

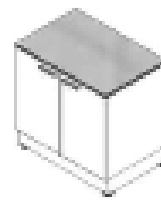

75/50/75

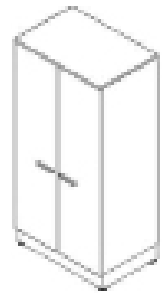

75/50/160

Guardas

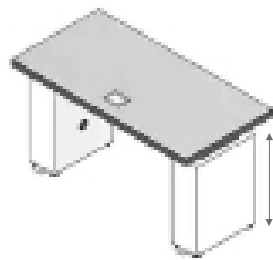

150/75/70-1143

Mesa de altura regulable

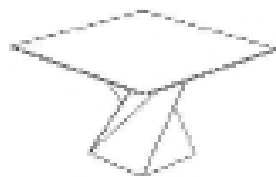

120/120/75

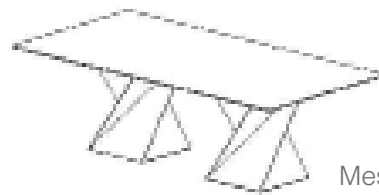

240/120/75

Mesas de trabajo

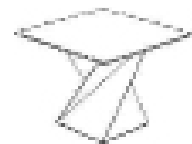

60/60/60
75/75/60
90/90/60



75/75/40
90/90/40
105/105/40

Mesas de apoyo

Mesas Rehilete

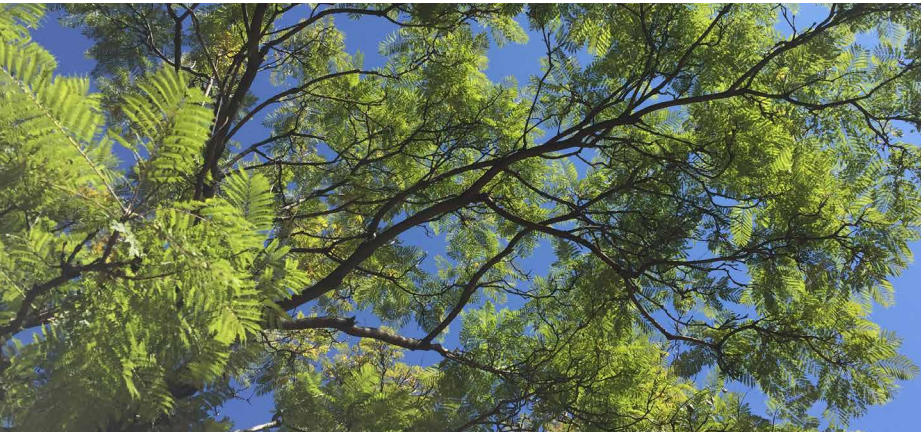

*La responsabilidad social con **el medio ambiente es un tema central.** Somos pioneros en el uso de materiales y procesos amigables con el medio ambiente.*

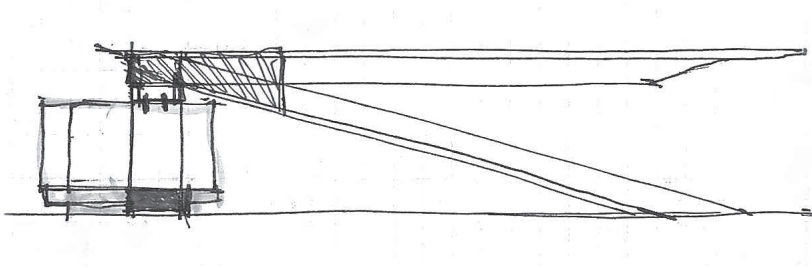

Corporativo y Showroom

Paseo de la Reforma 284 PH
Col. Juárez, Del. Cuauhtémoc
06600 Ciudad de México
Tel: (55) 5999 9200
info@vonhaucke.mx

Red de distribuidores

Aguascalientes

0144 9914 5150
vonhauckebajo_ags@yahoo.com.mx

Bajío

0144 2215 0577
vonhauckebajo@gmail.com

Hidalgo

04455 3924 3356
xariel_mexico@hotmail.com

Puebla

0122 2466 1905
eduardogarciascasas@yahoo.com.mx

Toluca

0172 2271 4990
avantek1@prodigy.net.mx



Anteo_catálogo_2017_0107
www.vonhaucke.mx

vonhaucke copyright 2013